



Vertretung & Stützpunkthändler
für Norddeutschland
Hermann Seidel GmbH
Rahlstedter Straße 16
22149 Hamburg
Tel. 040 / 675 085 - 0 Fax. - 85
Internet: www.seidel-gmbh.de
E-Mail info@seidel-gmbh.de

Drehmagnete für Gleichstrom

Rotary Solenoids DC Solenoids

**Mit Rückstellfeder
With return-spring
assembly**



DGV-35.95 / DGV-50.95 / DGV-75.95

Mit Litzenanschluss
With stranded leads

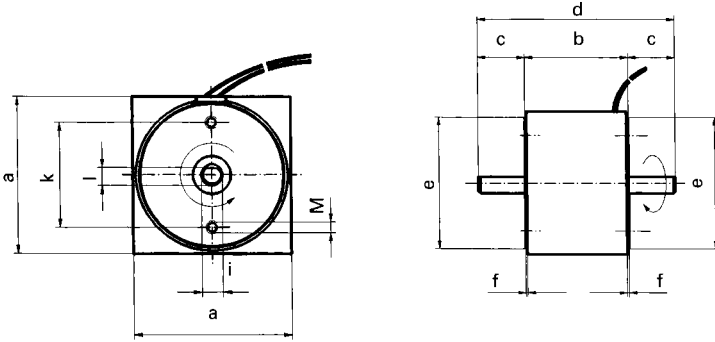

DGV-50.95 / DGV-75.95

Mit Steckanschluss
With plug and socket connection

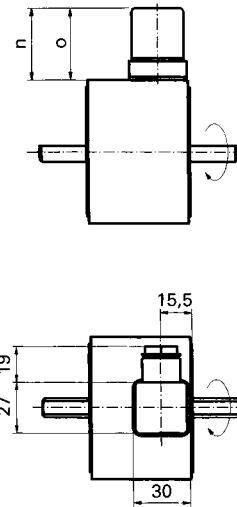

Magnete mit Rückstellfeder
Solenoids with return-spring assembly

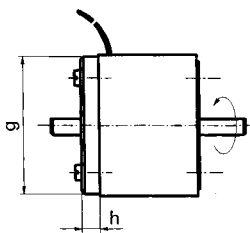

Im Uhrzeigersinn drehend
Turning clockwise

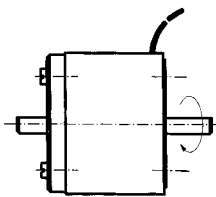

Im Gegenuhrzeigersinn drehend
Turning counter-clockwise

Einschraubtiefe (t)
der Befestigungsschrauben
Maximum depth of
thread for fixing screw (t)

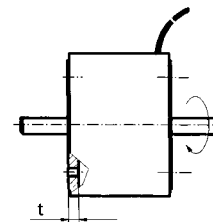

Dimensionen

Typ/Type	Bemerkungen/Remarques
a	
b	
c	
d	
e	
f	
g	
h	
i-h8	
k	
l	
M	
n	ohne Gleichrichter without rectifier
o	mit Gleichrichter with rectifier
t	max. Einschraubtiefe max. depth of thread

Dimensions

DGV-35.95	DGV-50.95	DGV-75.95
35	50	75
27,5	35	53
15	20	25
57,5	75	103
31,2	46	69
0,5	0,5	0,5
34	48	73
4,4	5,7	9,4
4	6	10
25	35	50
3,5	5,4	8,5
M3	M4	M5
-	37	37
-	43,5	43,5
3	4	5

Drehmagnet Typ DGV-35.95
Rotary solenoid type DGV-35.95

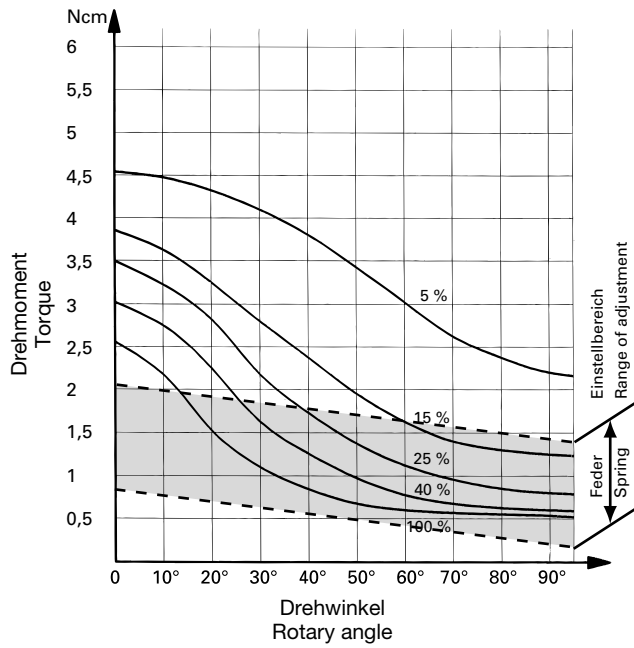

Drehwinkel	95° +3					95° +3					Rotary angle		
ED %	100	40	25	15	5	100	40	25	15	5	Duty cycle %		
El. Leistung P ₂₀	W	8	13	18	25	60	15	26	37	57	146	Power requirement	W
Anzugszeit	ms	230	218	178	164	160	302	258	179	158	157	Operate time	ms
Abfallzeit	ms	203	173	160	140	123	128	123	120	117	110	Release time	ms
Gewicht	kg	0,21					0,54					Weight	kg

Drehmagnet Typ DGV-50.95
Rotary solenoid type DGV-50.95

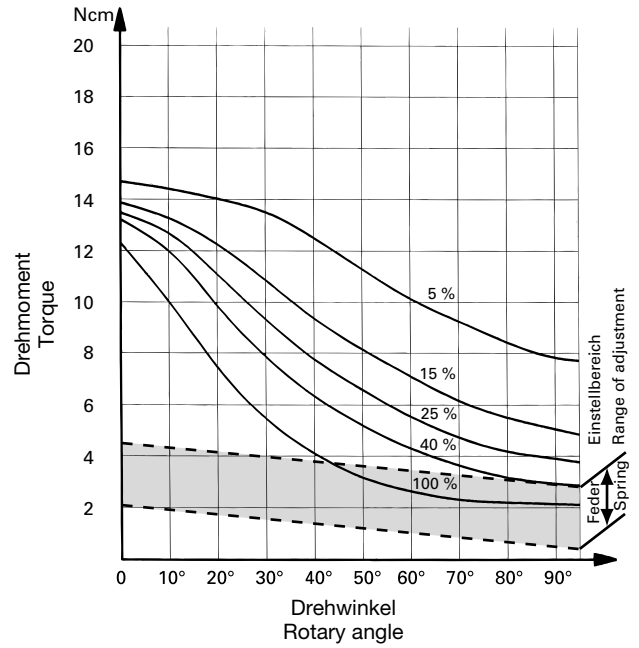

Drehmagnet Typ DGV-75.95
Rotary solenoid type DGV-75.95

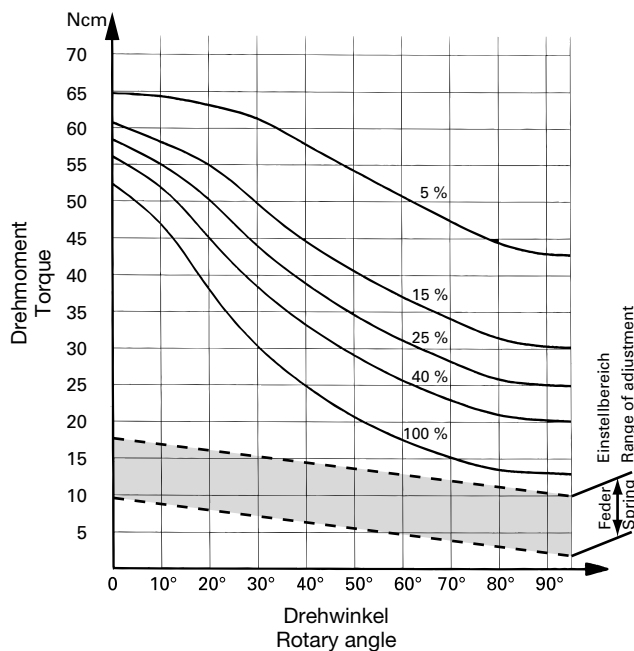

Drehwinkel	95° +3					95° +3					Rotary angle		
ED %	100	40	25	15	5	100	40	25	15	5	Duty cycle %		
El. Leistung P ₂₀	W	26	52	78	124	335	26	52	78	124	335	Power requirement	W
Anzugszeit	ms	264	224	219	216	214	264	224	219	216	214	Operate time	ms
Abfallzeit	ms	166	143	133	125	119	166	143	133	125	119	Release time	ms
Gewicht	kg	1,87					1,87					Weight	kg

Erläuterungen

Magnet-Drehmoment

Die in den Tabellen angegebenen Drehmomente sind bei einer Umgebungstemperatur von 20 °C gemessen und werden bei betriebswarmen Magneten und bei 90% Nennspannung erreicht. Sie gelten für die Vorzugsspannung 24 VDC. Die Magnet-Drehmomente können infolge natürlicher Streuung $\pm 10\%$ von den Tabellenwerten abweichen.

Drehmoment-Charakteristik

Die Drehmoment-Charakteristiken sind in den Grafiken für jede Baugröße und jede normierte Einschaltdauer dargestellt.

Anzugs- und Abfallzeiten

Die Werte für die Anzugs- und Abfallzeiten sind Richtwerte und gelten für Nennspannung, betriebswarmen Zustand, bei Belastung mit 70% der in den Tabellen angegebenen Magnetkraft und ohne Kontaktschutz.

Vorzugs-Nennspannung

ISLIKER-Magnete haben eine Vorzugs-Nennspannung von 24 VDC. Andere Nennspannungen bis max. 230 VAC auf Wunsch möglich. Bei Geräten der Schutzklasse I ist die Schutzleiterverbindung nach VDE 0580 §6 vom Anwender sicherzustellen.

Einschaltdauer

Die Spieldauer für die Berechnung der Einschaltdauer beträgt 300 s.

EI. Anschlussart

- mit Litzenanschluss (300 mm) nach UL-1569
 DGV-35.95 AWG 22
 DGV-50.95 AWG 20
 DGV-75.95 AWG 20
- mit Steckanschluss DIN 43650
 nur Typ DGV-50.95 und DGV-75.95

Eingebauter Gleichrichter

Die Magnete mit Steckanschluss können mit einem eingebauten Gleichrichter, zum direkten Anschluss an Wechselspannung, versehen werden. Die maximal zulässige Leistung des Gleichrichters beträgt ca. 100 W bei 230 VAC.

Lagerung des Rotors

Die Magnete sind mit wartungsfreien, staubdichten Kugellagern ausgerüstet.

Oberflächenbehandlung der Magnete

Oberfläche nitrocarburisiert, rostbeständig

Isolierstoffklasse

F (155 °C) nach VDE 0580

Schutzart

- mit Litzenanschluss: IP 20 DIN 40 050/1
- mit Steckanschluss: IP 40 DIN 40 050/1

Montagehinweise

Für die Befestigung sind die aus den Zeichnungen ersichtlichen Gewindebohrungen vorgesehen. Es ist streng darauf zu achten, dass die Befestigungsschrauben nicht zu lang sind, gemäss der in den Tabellen angegebenen Einschraubtiefe, da sie sonst die Magnetspule beschädigen. Die Begrenzung der Drehbewegung, ausserhalb des Systems, ist Bedingung für eine lange Lebensdauer. Ebenfalls sind grössere, in Achsrichtung wirkende Kräfte extern aufzufangen.

Sonderausführungen

Sonderausführungen sind lieferbar. Wenn Sie das Gewünschte nicht finden, bitten wir um Rückfrage.

Vorschriften

Diese auf diesem Katalogblatt aufgeführten Elektromagnete sind in Übereinstimmung mit der VDE 0580 entwickelt und hergestellt worden. Die Typenprüfung hat die Zulassungs-Nr. SEV 96,1 10737,02.

General

Torque of the solenoid

The torques indicated in the performance data are measured at an ambient temperature of 20° C with the solenoid functioning at its normal operating temperature, with 90% of its rated voltage. They apply to the preferred rated voltage of 24 VDC. The values shown in the diagrams can differ $\pm 10\%$ as a result of natural dispersion.

Torques characteristics

The torque characteristics are represented in the graphs for the various solenoid sizes and the standard duty cycles.

Operate and release time

Operate and release times are standard time data, apply to the preferred rated voltage, are measured with a load equal to 70% of the values shown in the diagrams and have been switched on d. c. side with a wet reed relay.

Preferred rated voltage

ISLIKER-solenoids have a preferred rated voltage of 24 VDC. Other rated voltages up to 230 VAC can be delivered. At applications of security class I the earth connection must be provided by the user and in accordance with the statutory regulations VDE 0850 §6.

Duty cycle

The max. cycle time to determine the duty cycle is 300 sec.

Electrical terminations

- with stranded leads (300 mm) UL-1569
 DGV-35.95 AWG 22
 DGV-50.95 AWG 20
 DGV-75.95 AWG 20
- with plug and socket connection DIN 43650
 types DGV-50.95 and DGV-75.95 only.

For alternative-current applications

The solenoids can be equipped with a full-wave rectifier making them suitable for A. C. mains connection, located inside the plug and socket connection. The max. rating of the rectifier is approx. 100 W at 230 VAC.

Rotor bearings

The rotor bearings are of a dust proof and maintenance free type.

Protective finish of the solenoids

Solenoid housing nitrocarburized, rust-resistant.

Insulation class

F (155° C) to VDE 0580

Protection classification

- with stranded leads: IP 20 DIN 40 050/1
- with plug and socket connection: IP 40 DIN 40 050/1

Mounting instructions

The tapped holes provided on the solenoids should be used for mounting purposes see drawings. The fixing screws should not exceed the maximum admissible length (t) as shown on the respective solenoid tables, as damage to the coil may occur. For long life-time expectancy, the rotating motion should be limited by the external buffers. Stronger forces in axial direction should also be limited by external devices.

Special models

Special types of solenoid are possible. Should you not find a solenoid which performs your specific application, please contact us.

Regulations

The solenoids listed in this documentation have been designed and manufactured in accordance with VDE 0580. They have been tested and are registered under the number SEV 96,1 10737,02.

Bestelltext

Gleichstrom-Drehmagnet

Baugrösse

Drehwinkel

Einschaltdauer in %

W: mit Litzenanschluss

S: mit Steckanschluss

Spannung in Volt

Mit eingebautem Gleichrichter

Ohne Gleichrichter kein Index

Mit Rückstellfeder

Ohne Rückstellfeder kein Index

Aktivbewegung (Sicht auf Achse)

A: Im Uhrzeigersinn

B: Im Gegenuhrzeigersinn

Ohne Rückstellfeder kein Index

DGV-50.95-100 S - 230 G F A

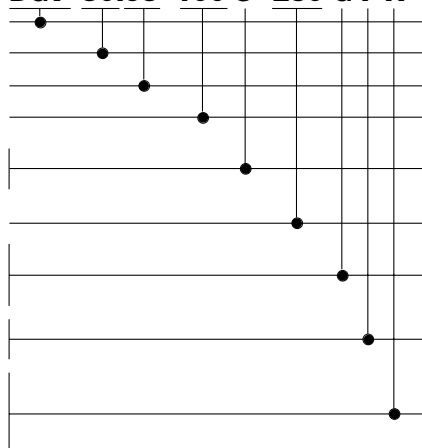

Ordering specification

D. C. Rotary solenoid

Size

Rotary angle

Duty cycle in %

W: Stranded leads

S: Plug and socket connection

Voltage

With built-in rectifier

Without rectifier – No index

With return-spring assembly

Without spring – No index

Active turning (view of the axle)

A: Clockwise

B: Counter-clockwise

Without spring – No index

Änderungen vorbehalten. Abbildungen unverbindlich.

Alterations reserved. Illustrations without guarantee.